



BIOZ



BARBIJO BIOZ

**LA EVOLUCIÓN
DEL BARBIJO**



uso universal



extendido en el tiempo





Presentamos Barbijos Bioz

Es una semi-máscara facial,
flexible, reutilizable y
con filtros intercambiables.

Especialmente diseñada para filtrar
agentes patógenos y micropartículas
presentes en el aire, que pueden
ser inhaladas a la hora de respirar.

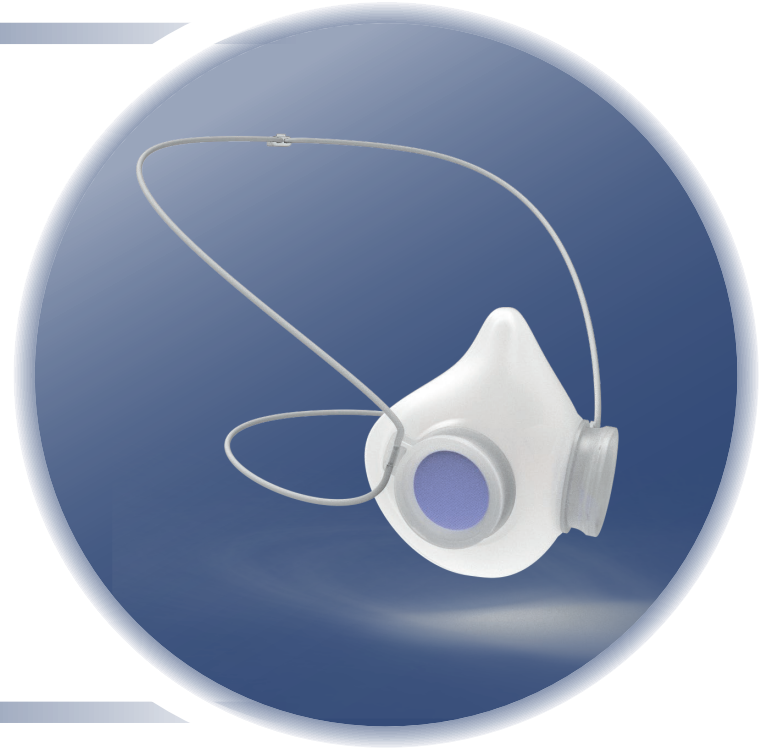



Presentamos Barbijos Bioz

Flexible y ergonómico

Re-utilizable. Vida útil entre 6 y 12 meses

Practicidad de uso

Fácil renovación de filtros

Lavable y esterilizable

Respiración fluida

Diseño personalizado

Adaptable a preferencias de uso

Amigable con el medio ambiente





Presentamos Barbijos Bioz

Nos enfocamos en la salud buscando mejorar la calidad de vida de las personas.



Buscamos generar beneficios tanto para el profesional de la salud (médicos, enfermeros, radiólogos, consultorio, etc.) como para el personal de atención al público, los pacientes y los familiares de los pacientes.

Componentes

PIEZAS

1. Cuerpo del barbijo
2. Aro porta-filtro interno
3. Aro porta-sistema de ajuste
4. Sistema de ajuste
5. Aro porta-filtro intermedio
6. Filtro textil
7. Aro porta-filtro externo

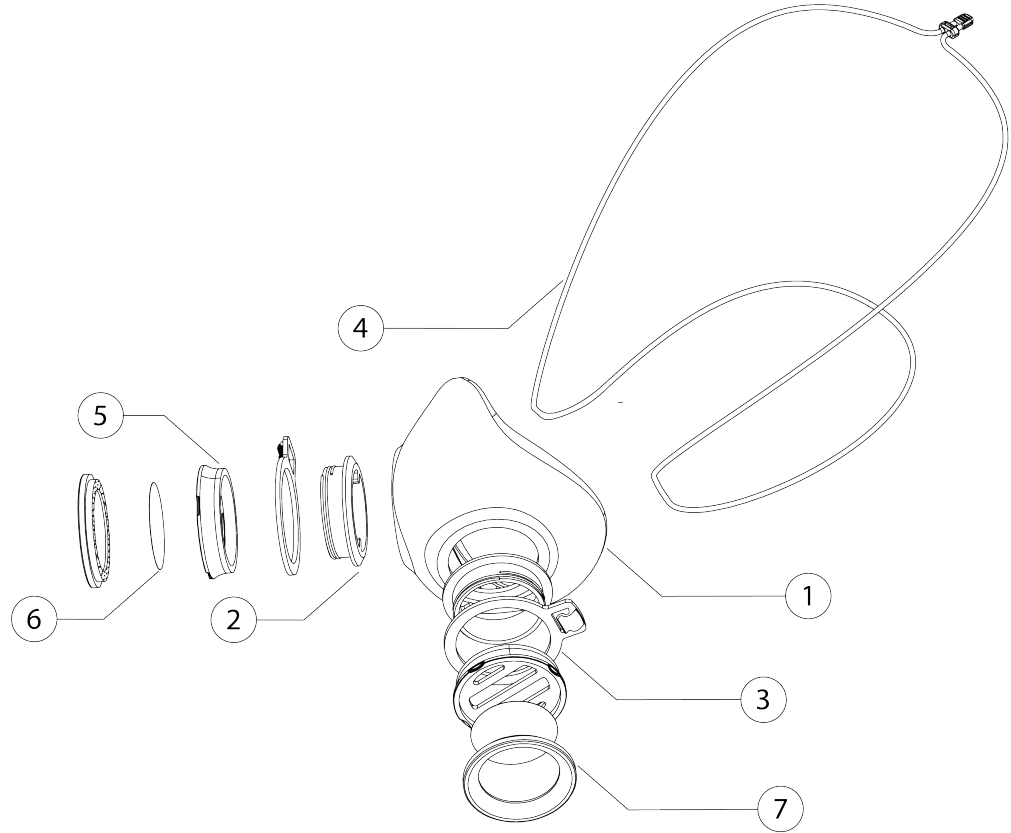

Materiales

El cuerpo de la máscara (1) está compuesto por un elastómero termoplástico **atóxico** (TPE), libre de ftalatos.

Esto permite un **óptimo uso** en las distintas circunstancias climáticas ya que el material a bajas o altas temperaturas **conserva sus características** sin permitir que el respirador se endurezca o se ablande.



Los filtros textiles (6) están compuestos por una tela no tejida SMS de 45 gramos.

Las piezas que componen los porta filtros (2, 5 y 7) son de Polipropileno (PP), un plástico **duradero y fácilmente higienizable**.

El sistema de ajuste es enteramente textil, para **mayor comodidad y cuidado**.

Dimensiones

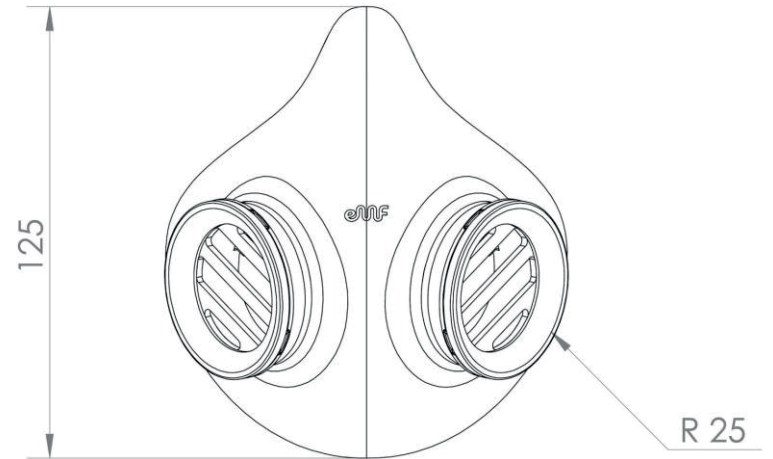
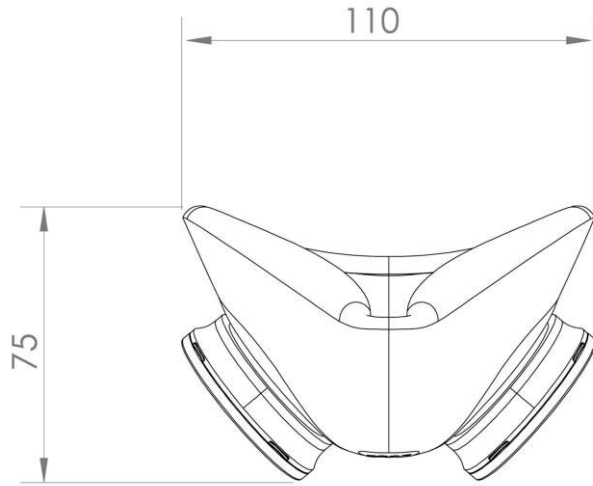



Protección



Economía



Ecología



Confort

	 Barbijo Bioz	 KN95	 Quirúgico
 Protección	90%	95%	85%
 Economía (Costo por un día de uso)	\$ 11	\$30	\$26
 Ecología (Residuos generados en 9 meses por 100 profesionales)	100 u	13.700 u	54.800 u
 Confort	5 ★	2 ★	3 ★

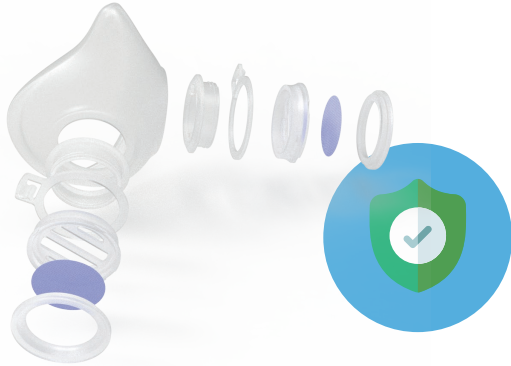

- ✓ **Capacidad filtrante del Filtro SMS: 90%**
- ✓ **Máxima eficacia de sellado**
- ✓ **Evita salpicaduras**
- ✓ **No se humedece**

El Filtro Bioz está compuesto por una tela no tejida SMS de 45 g/m². La SMS, es una barrera contra bacterias y otros agentes contaminantes, en combinación con alta eficiencia de impermeabilidad.

Eficiencia Filtrante contra Bacterias in Vitro (BFE) (ASTM F2101-07)

Esta prueba determina la cantidad de agentes infecciosos que son retenidos por un Barbijo.

Clasificación: **BFE = < 90% Tipo 1**

Resistencia a la Respiración (Delta P)

Esta prueba es utilizada para determinar la resistencia a la corriente de aire por un Barbijo (dificultad de respirar).

Clasificación: **Tipo 1 = < 10 Pa / cm²**

Existen otros factores, por fuera de la tela utilizada, que **elevan la eficiencia del filtrado**. El **sellado ergonómico** con la cara, la **protección contra salpicaduras** externas, la **impermeabilidad** y la no retención de líquidos; hacen que el Barbijo Bioz mejore sus prestaciones en protección frente a los barbijos habituales.



	COSTO X UNIDAD	USO RECOMENDADO	COSTO POR DÍA DE USO	
Barbijo BIOZ	\$2.900*	9 MESES	\$11	* Incluye filtros para 9 meses
KN95	\$60,00	2 DÍAS	\$30,00	
QUIRURGICO	\$13,00	8 HORAS*	\$26,00	* 2 barbijos por día

COMPARATIVA DE COSTOS EN 9 MESES

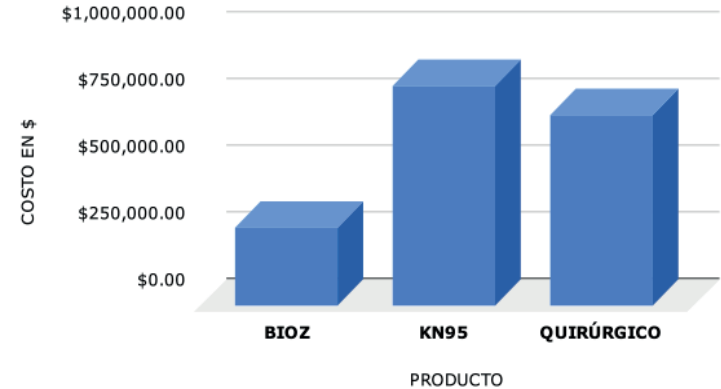

COMPARATIVA DE COSTOS EN 9 MESES X 100 PROFESIONALES

PRODUCTO	COSTO EN \$
Barbijo BIOZ	\$290.000,00
KN95	\$822.000,00
QUIRÚRGICO	\$712.400,00

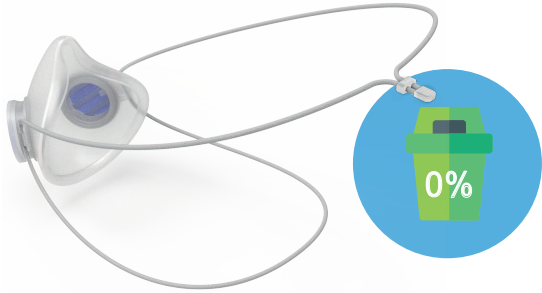

Vida Útil

		
Barbijo Bioz	KN95	Quirúrgico
270 días	2 días	4 horas

COMPARATIVA DE RESIDUOS GENERADOS EN 9 MESES x 100 PROFESIONALES

PRODUCTO	BARBIJOS UTILIZADOS
Barbijo BIOZ	100
KN95	13700
QUIRÚRGICO	54800

COMPARATIVA DE RESIDUOS GENERADOS EN 9 MESES

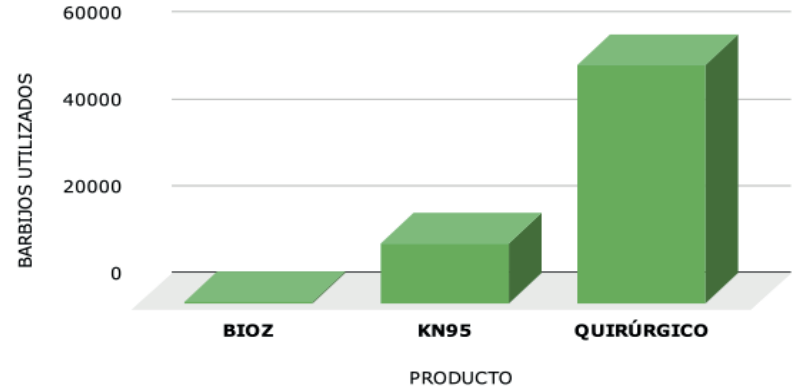

Confort



Barbijo Bioz



KN95



Quirúgico

Resistencia a la respiración	35%	45%	30%
Comodidad*	★★★★★	★★	★★★
Higienizable/ Esterilizable	Si	No	No

* En base a encuestas a usuarios

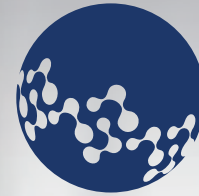

BARBIJO BIOZ

Contactate con nosotros

 +54 9 11 6202-3006

 Info@somosbioz.com

 www.somosbioz.com

 /somosbioz

 @somosbioz